

商品保證卡

品名	桌上型微電腦離心機	廠牌	EVERNEW
機型	YCF-300	製造號碼	
客戶名稱			
地址			
電話		公司章	
購買日期			
保證期間	至		

保證內容：

1. 本產品保固期限為自購買日起一年。若在保固期限內發生任何損壞，我們將免費更換零件或維修。
2. 雖在有效保證期限，若有下列之情況恕不免費保證：
 - (1) 未能出示保證卡者。
 - (2) 人為因素使用不當或擅自改裝者。
 - (3) 安裝後移動或運送所發生之故障。
 - (4) 由於天災地變而發生損毀者。
 - (5) 經本公司以外廠商之修理、調整、改造而引起的故障及損壞。
3. 外觀外殼、消耗性產品或零件不在保證範圍內。
4. 本保證卡需本公司蓋章即生效，如有遺失恕不補發，敬請妥為保存。

又鑫生物科技有限公司

服務專線：

TEL: (02) 2100-1008

FAX: (02) 2522-1018



又鑫生物科技有限公司
Yu-Shing Biotech., Ltd

桌上泛用型微電腦離心機



操作說明

型號: YCF-300

YCF-301

索 引

一、規格說明	2
二、轉盤種類	3
三、外觀功能說明	4
四、微電腦控制面板	5
五、面板按鍵功能	5
六、安裝說明	6
七、操作說明	7
八、清潔保養與維護	9
九、錯誤訊息與排除方法	9

螢幕上錯誤訊息	故障原因	維修方法
轉速不正確 	馬達、線路板或變壓器故障，使速度無法到達設定轉速。	聯絡經銷商維修。
螢幕無法顯示	1. 電源沒開。 2. 插座壞掉。 3. 保險絲燒掉。 4. 線路板故障。	1. 開啟電源。 2. 更換一個新插座。 3. 更換保險絲。 4. 聯絡經銷商維修。
保險絲燒掉	1. 保險絲損耗。 2. 變壓器故障。	減輕轉盤負載，重新啟動。

備註：螢幕上的錯誤訊息，按  鍵，即可清除。

八、清潔保養與維護：

1. 斷開電源，定期用濕布清潔儀器外表面和轉盤，儀器和轉盤分開清潔，拆下轉子後，用 75% 的酒精清洗轉子外表面和離心管孔。請勿將轉子放入清洗液中清洗。
2. 轉盤清洗後，檢查轉子有無裂紋或破損。請將完好的轉子再次裝入電機軸後，用轉盤固定螺母旋緊固定。
3. 請勿使用任何溶解液擦拭不鏽鋼內槽部份，以免生鏽。
4. 當該機器不使用時，請盡量保持內外槽乾淨，若長時間不使用則請將插頭

九、錯誤訊息與排除方法：





螢幕上錯誤訊息	故障原因	維修方法
馬達無法運轉   EP	1. 異物卡住，使馬達無法運轉。 2. 馬達故障，無法運轉。	1. 將異物移除，重新啟動。 2. 聯絡經銷商維修。
馬達過熱   Et	1. 機器使用過久，溫度過熱。 2. 馬達故障，使機器過熱。	停止使用，讓機器冷卻後，重新啟動。
電流過高   EA	1. 轉盤負載過重，使電流過高。 2. 馬達故障，使機器過熱。	減輕轉盤負載，重新啟動。
電壓過高   Ey	變壓器故障，使電壓過高。	聯絡經銷商維修。
無   EL	馬達未停止時，重新啟動電源，此錯誤訊息會產生。	待馬達完全停止，按  鍵，再關上蓋，重新啟動。
運轉不平衡   EU	轉盤設置不平衡。	按  鍵後，將轉盤平衡設置後，重新啟動。
錯誤開門   Ed	運轉中，上蓋被強制打開。	待馬達完全停止，按  鍵，再關上蓋，重新啟動。

一、規格說明：

型號	YCF-300	YCF-301
最大轉速(rpm)	4,000	6,000
最大離心力(G)	2,683	5,151
顯示螢幕	數位 LCD 背光螢幕	
控制方式	微電腦	
操作方式	薄膜式控制按鍵	
轉速範圍(rpm)	600~4,000	600~6,000
最大容量(ml)	15 x 24	15 x 12
定時裝置	0~30 分鐘數位計時(以 10 秒為單位)	
馬達型式	免保養無碳刷馬達	
記憶功能	9 組記憶可記錄常用轉速及時間	
安全設計	自動門鎖	
	上蓋打開時，運轉自動停止	
轉速/離心力切換	輸入相關資料可進行轉速與離心力切換	
自我偵測功能	螢幕上可顯示錯誤訊息	
快速啟動與停止	快速按鍵一按，機器馬上啟動運轉，按鍵放開，運轉立即停止，無需設定時間	
轉盤型式	固定角度或可變角度	固定角度
樣品容量	16 x (5~7) ml 12 x (10~15) ml 4 x 50 ml	12 x (5~15) ml
外殼材質	鋼板烤漆	
外觀尺寸(mm)	390 x 505 x 290	
重量(kg)	19	
電源	AC110V, 50 / 60Hz	

二、轉盤種類：

1. YCF-300 轉盤種類及說明：

轉盤	型式	容量 (pcs)	最高轉速 (rpm)	離心力 RCF (x g)	離心角度	轉速範圍 (rpm)
YA-1512		15 x 12	4,000	2,325	45	300~4,000
YA-1524		15 x 24				
YA-5004		50 x 4				
YA-70550		7 x 16 15 x 12 50 x 4		2,683	不固定	

















2. YCF-301 轉盤種類及說明：

轉盤	型式	容量 (pcs)	最高轉速 (rpm)	離心力 RCF (x g)	離心角度	轉速範圍 (rpm)
YA-1512		15 x 12	6,000	5,151	45	600~6,000









備註：

1. 當離心機於運轉前，請務必參考轉盤最高轉速設定值。
2. 承載的重量包括了樣品及試管、配件及蓋子等。



9. 記憶模式使用與參數設定：

- **使用記憶模式：**按  鍵， 圖示會閃爍，按  或  選擇記憶組數 1, 2, ..., 9，選擇確認後，按  鍵，啟動記憶模組功能。
- **記憶參數設定：**按  鍵， 圖示會閃爍，按  或  選擇記憶組數 1, 2, ..., 9，選擇確認後，依照上述步驟 4, 5, 6，設定轉速(或 RCF)、時間、轉盤與套管尺寸，最後按  鍵，即設定完成。
- **離開記憶模式：**按  鍵，按  或  一直按到  沒有數字為止，再按  鍵，即可離開記憶模式。(備註：按  鍵，關閉電源，再按  鍵，啟動電源，即可離開記憶模式。)

其他功能（非運轉情控下，才可執行）：

1. 調整文字對比度：長按  鍵不放，同時再按  鍵，螢幕上 ACC 字樣會閃爍，此時文字會增加對比。長按  鍵不放，同時再按  鍵，螢幕上 DEC 字樣會閃爍，此時文字會減少對比。放開按鍵，停止對比調整。
2. 調整背景亮度：長按  鍵不放，同時再按  鍵，螢幕上 ACC 字樣會閃爍，此時背景會增加亮度。長按  鍵不放，同時再按  鍵，螢幕上 DEC 字樣會閃爍，此時背景會減少亮度。放開按鍵，停止亮度調整。



















七、操作說明：

1. 將機器放置於平坦的表面上，將插頭插入插座，請注意所需電壓，電壓標示於機器後方標籤上。將機器右側總電源開關打開。
2. 按  鍵，螢幕亮起。按  鍵，將上蓋打開，螢幕上  圖示閃爍。將試管以對稱等重的方式插入轉盤中，使轉盤維持平衡狀態。

注意：如果轉盤不平衡，機器運轉時將會出現嚴重抖動現象，馬達與內部零件會容易受損。

3. 將上蓋輕輕放下，在前緣向下施力，將上蓋蓋好。  圖示會消失。

注意：運轉前，請務必確認上蓋已蓋好。

4. 轉速設定：按  鍵，螢幕上速度值會閃爍，按  鍵，選擇以 RPM(轉速) 或 RCF(離心力)輸入數值，按  或  設定需要數值，再按  鍵或其他任一個功能鍵，即可輸入數值。
5. 計時設定：按  鍵，螢幕上時間值會閃爍，按  或  設定需要時間，再按  鍵或其他任一個功能鍵，即可輸入數值。
6. 轉盤設定：按  鍵，上排顯示轉盤型號，下排顯示套管尺寸，按  鍵，可選擇上排 或下排數值，閃爍的數值，可用  或  調整數值，再按  鍵或其他任一個功能鍵，即可輸入數值。(如不需知道正確 RCF 值，此項目可不設定)
7. 設定完成後，按  鍵，啟動機器。機器運轉中，按  鍵，可隨時終止機器運轉，機器完全停止運轉，上蓋自動打開。
8. 設定好速度後，按  鍵，可馬上啟動機器，放開  鍵，機器馬上停止。

三、外觀功能說明：



編號	名稱	功能說明
1	視窗	觀察運作情形
2	上蓋	離心時安全之用
3	緊急開門裝置	斷電時，強制開啟上蓋用
4	電源開關	電源開啟或關閉
5	LCD 顯示螢幕	顯示及控制轉速、時間等設定
6	手動開門棒	強制插入緊急開門裝置用

四、微電腦控制面板：

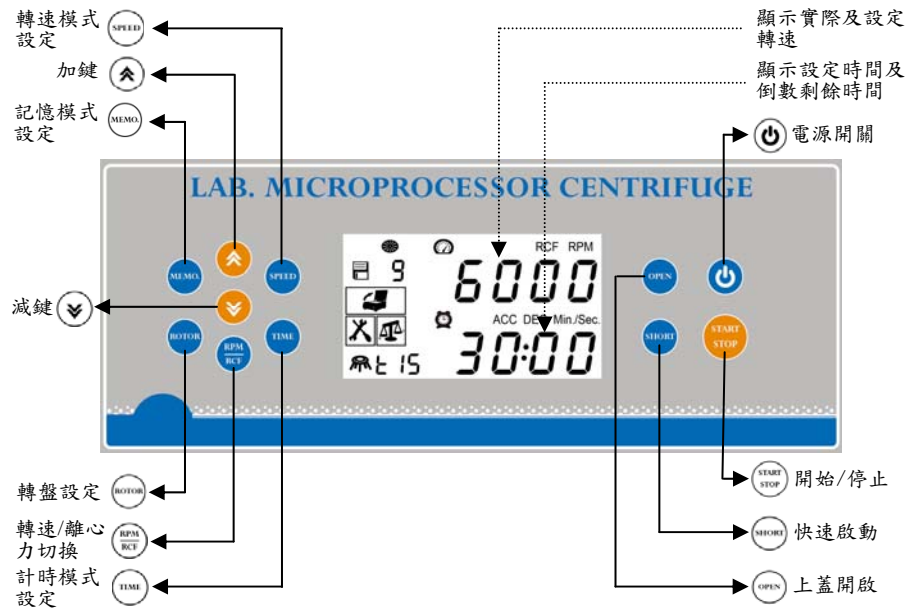

五、面板按鍵功能：

編號	名稱	功能說明
	電源開關鍵	電源啟動及關閉用
	開始/停止鍵	啟動或停止用
	快速啟動鍵	一鍵按下，可馬上啟動運轉
	上蓋開啟鍵	開啟上蓋用
	轉速模式設定鍵	啟動轉速功能
	計時模式設定鍵	啟動計時功能
	加鍵	增加參數值
	減鍵	減少參數值
	記憶參數設定鍵	記憶常用轉速及時間

編號	名稱	功能說明
	轉盤設定鍵	設定轉盤半徑及離心力
	轉速/離心力切換鍵	轉速值及離心力值切換用

六、安裝說明：

1. 離心機自包裝取出後，請檢查機器表面是否有刮傷、壓痕，破損，如有上述情形，請立即通知當地經銷商或本公司。
2. 請於平穩的桌面上或工作檯上安裝，如桌面不平將影響其本身機器之防震效果。
3. 使用之電源電壓，必須符合下表所列之範圍，為避免觸電，請確實將接地線連接至地面終端。
4. 請避免置於灰塵多與濕氣重之場所。
5. 避免與用電量大的電器共用同一電源。
6. 減少煞車使用次數，可延長馬達壽命。
7. 轉盤拆換或清理後務必以工具鎖緊。